

## KARWEG-Stollenrolle & Stollengleiter

Neu in unserem Produktportfolio: Die KARWEG-Stollenrolle & der Stollengleiter! Einfach zu montieren, variabel im Einsatz. Durch die flexible Bauweise kann jederzeit zwischen weichen und harten Rädern sowie dem Gleitereinsatz gewechselt werden.

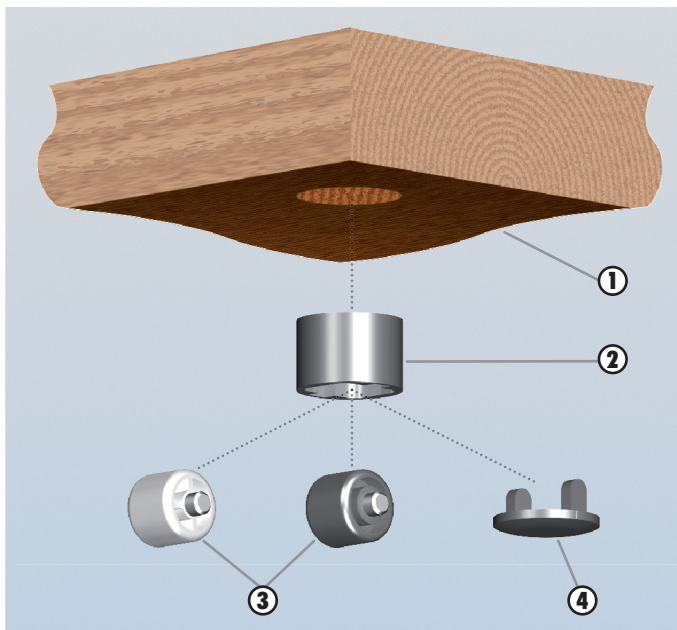

### ① Ihr Möbel

Die KARWEG-Stollenrolle bzw. der KARWEG-Stollengleiter kann an unterschiedliche Möbel angebracht werden. Besonders eignet sich der Einsatz für Tischstollen/-beinen und Tischen mit Ausziehfunktion.

### ② Das Stollengehäuse

Für den Einbau des Stollengehäuses wird das Möbel mit einer Bohrung im Durchmesser von 36mm und einer Tiefe von 24mm versehen. In diese Aufnahmebohrung wird das Gehäuse versenkt und mit einer Schraube gesichert.

### ③ Stollenrolle

In dieser Variante wird aus dem reinen Stollengehäuse die KARWEG-Stollenrolle. Zum Einsatz kommen KARWEG-Räder mit einem Durchmesser von 25mm und einer Tragkraft von 50kg. Wie gewohnt haben Sie die Wahl zwischen weichen und harten Laufflächen.

### ④ Stollengleiter

Alternativ kann das Stollengehäuse auch mit einem speziellen Gleiter-Einsatz bestückt werden. Der KARWEG-Stollengleiter hat eine weiche und rutschhemmende Oberfläche und eignet sich für unterschiedliche Materialien. Die Oberflächenbeschaffenheit macht auch die Verwendung auf empfindlichen Materialien möglich.

### Bleiben Sie flexibel

Ganz gleich, ob Sie sich für die Rollen- oder Gleiter-Variante entscheiden: Durch die intelligente Bauweise können Sie mit wenigen Handgriffen den Gehäuse-Einsatz jeder Zeit tauschen.

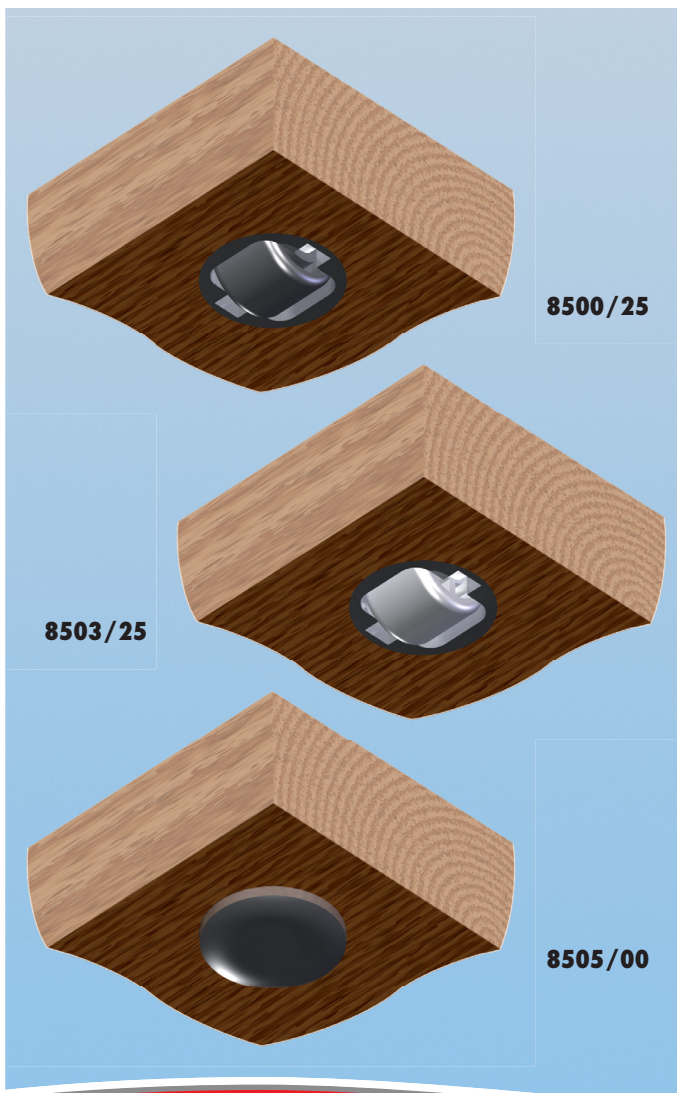



8500/25



8503/25

8505/00

#### Stollenrolle

Artikelnr.				Einbaumaß
8500/25	25	5	50	Ø 36x24
8503/25	25	5	50	Ø 36x24

#### Stollengleiter

Artikelnr.			Einbaumaß
8505/00	5	50	Ø 36x24

Sie haben Fragen zu unseren Stollenrollen oder Stollengleitern?  
**Sprechen Sie uns an!**